

【軒カバーあり】

【軒カバーなし】

正面図

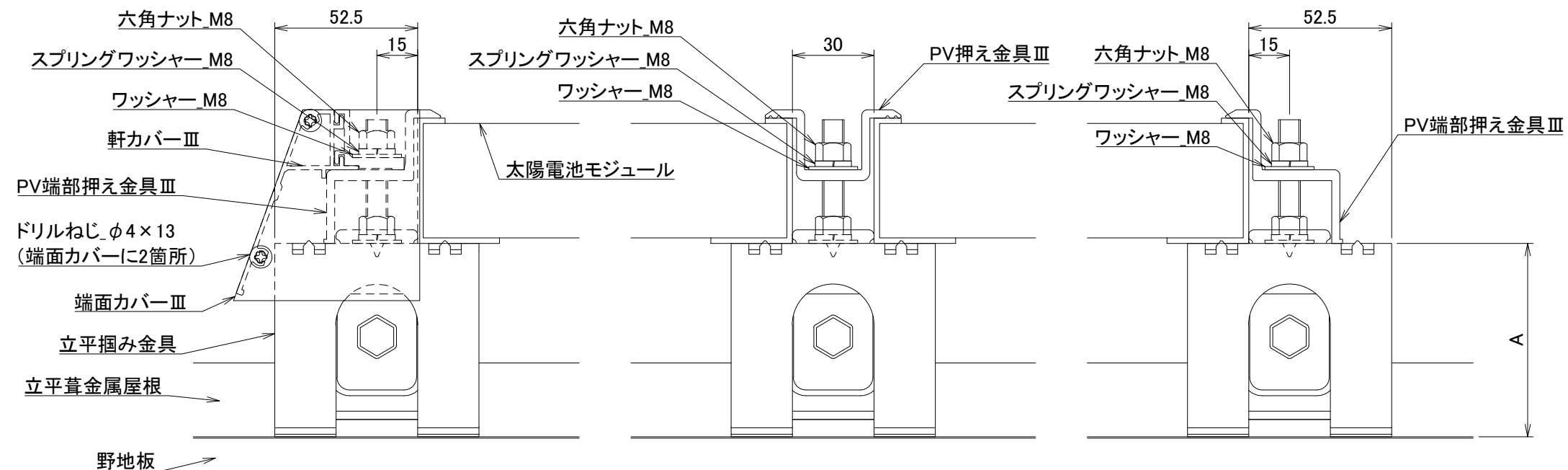

【軒部】

【中間部】

【棟部】

側面図

＜屋根材適合＞

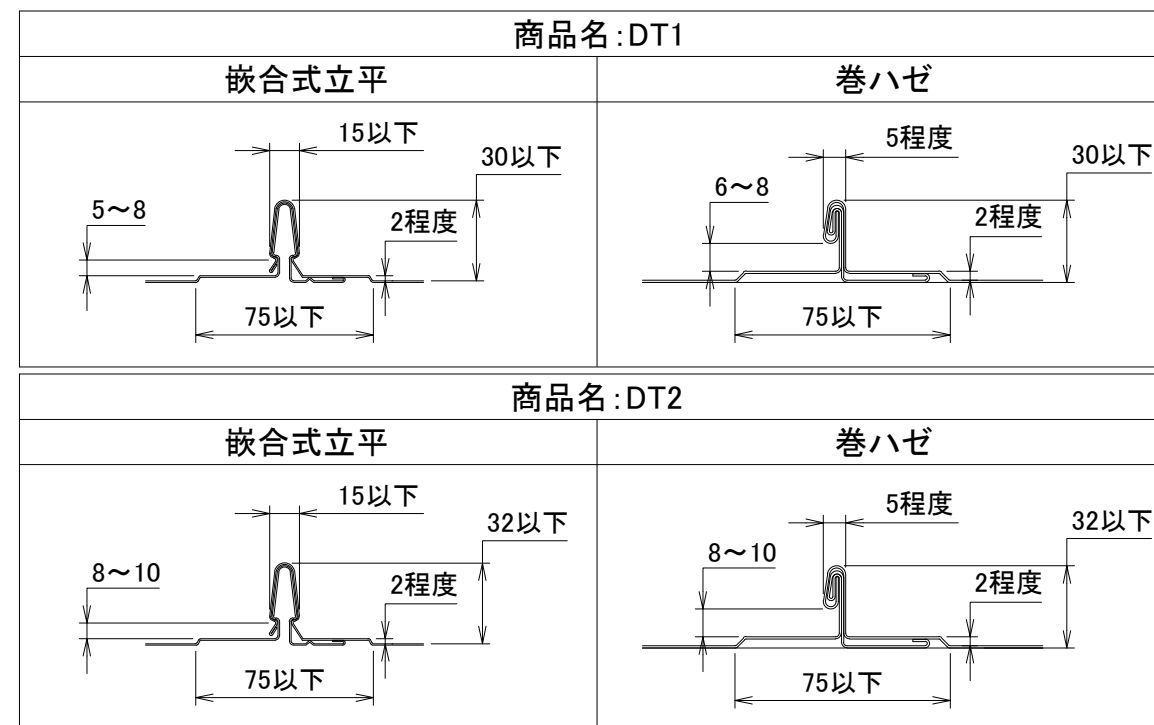

商品名	A寸法
DT1	70
DT2	72

※吊子式とクリップ式は対応不可  
※銅板葺には設置不可

＜吊子固定ビス＞

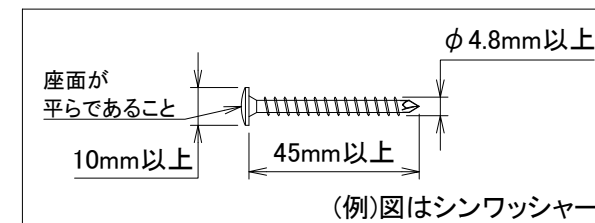

※実際の施工に際しては、施工マニュアルを参照して下さい。

材質	-	単位 mm	作図	2022.05.27	図面名	立平掴み金具 納まり図	図番	95002-4	尺度	/
仕上	-	製図	検図	承認	品番	-				