

【軒カバーあり】

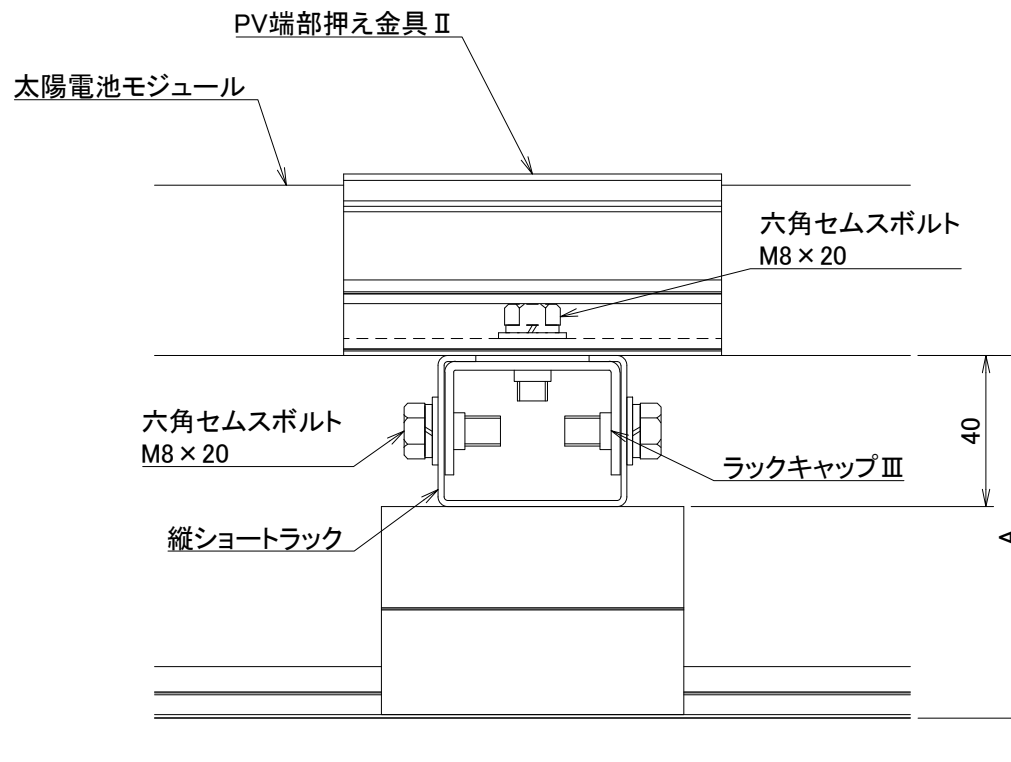

正面図

【軒カバーなし】

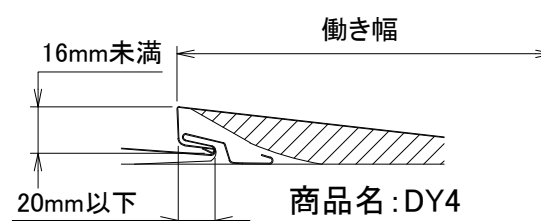
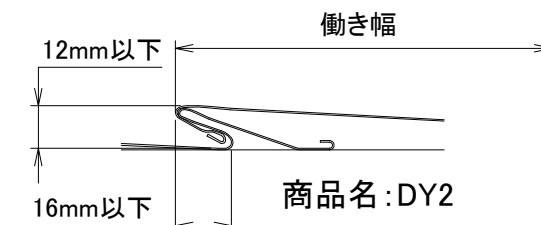
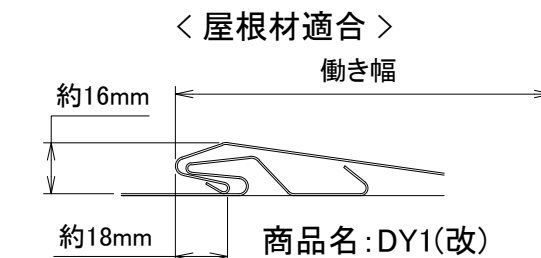

商品名	適合働き幅	
	縦ラック340mm	縦ラック500mm
DY1(改)		
DY2	140~280mm	250~425mm
DY4		

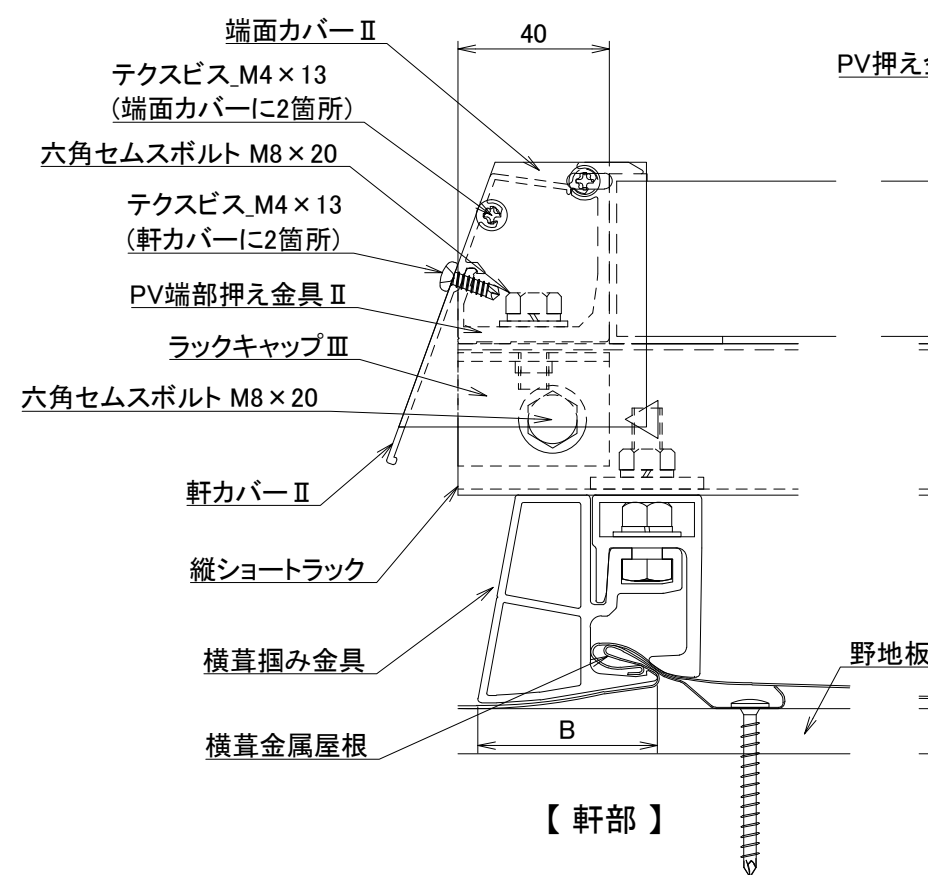

【軒部】

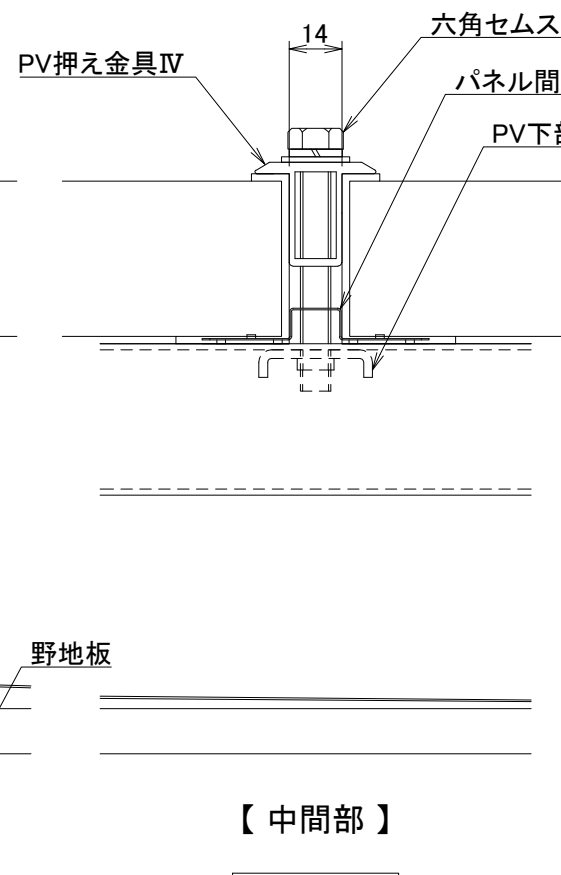

【中間部】

側面図

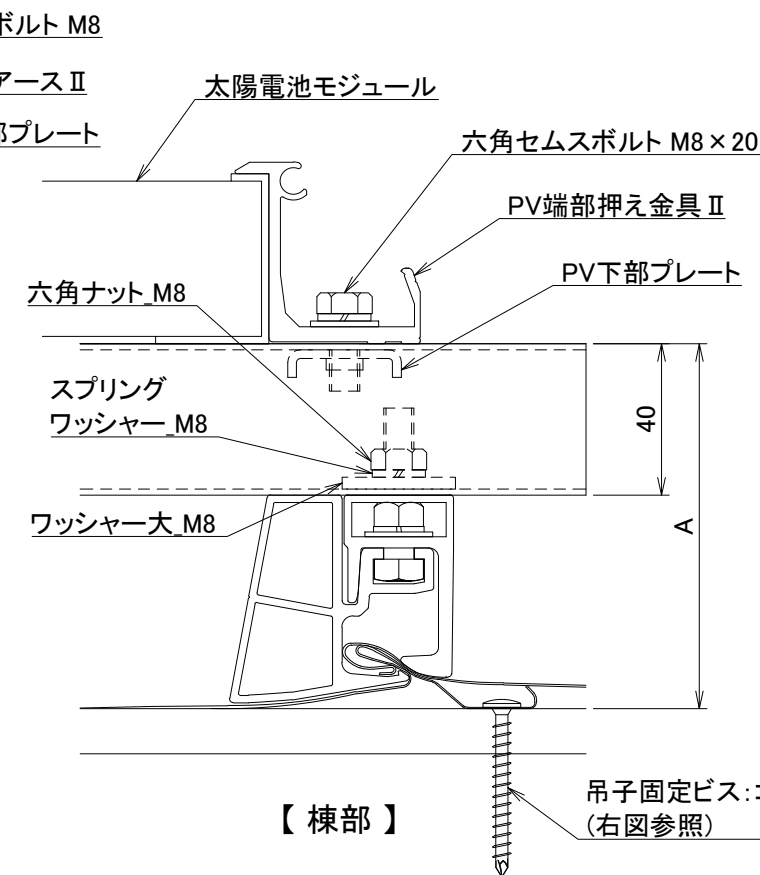

【棟部】

吊子固定ビス: コーススレッド (右図参照)

<吊子固定ビス>

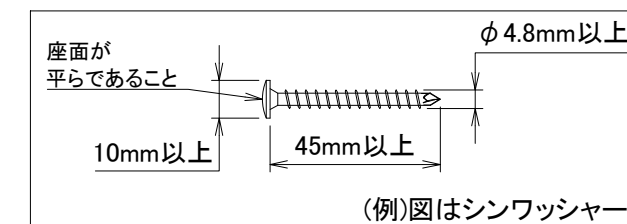

商品名	A寸法	B寸法
DY1(改)	95	47.5
DY2	83.5	46
DY4	102	47

※ 実際の施工に際しては、施工マニュアルを参照して下さい。

材質	単位 mm	作図	2019.1.21	図面名	横葺掴み金具 DY1(改)_DY2_DY4 納まり図	図番	95004-2	尺度	/
	製図	検図	承認						
仕上				品番	-				

